

OSIsoft®
SEMINÁRIO
REGIONAL
L A T A M S O U T H





**COM PEEP, EN APENAS 3
PASSOS, ACESSE TODAS AS
SUAS TELAS DE DADOS POR
SEU SMARTPHONE**

Presented by

Carlos Renato – KSI/Tecso



Nós somos consultores, mentores e coaches especializados em diferentes aspectos que são fundamentais para obter sucesso e desenvolver efetivos negócios em qualquer nicho de mercado.

Nossa missão é tratar os negócios, inspirados pela premissa com respeito às pessoas serem sempre, as maiores protagonistas de qualquer cenário.

Nossa visão é a excelência.

KSI é a representante da Tecso no Brasil.



É uma empresa argentina estabelecida desde 2002 e, desde então, provê desenvolvimento de softwares para sistemas de inovações de média e grande escalas.

Tecso tem desenvolvido sólidas aplicações para líderes de indústria como a Transener, General Motors de Argentina, e Litoral Gas .

Tecso é parceira de negócios da IBM através do IBM Maximo Software(Asset Management - Gerência de Ativos).

Tecso é uma orgulhosa parceira da OSIsoft.



- Peep é uma plataforma DE VISUALIZAÇÃO DINÂMICA de SVG, em tempo-real para smartphones.
- Com apenas 3 passos, acesse todos os dados de suas telas a partir de seu smartphone.
- Trata-se de uma solução devidamente comprovada e que está integrada com a OSIsoft PI Servers da Transener AS, da Argentina.

Passo I: Exportar

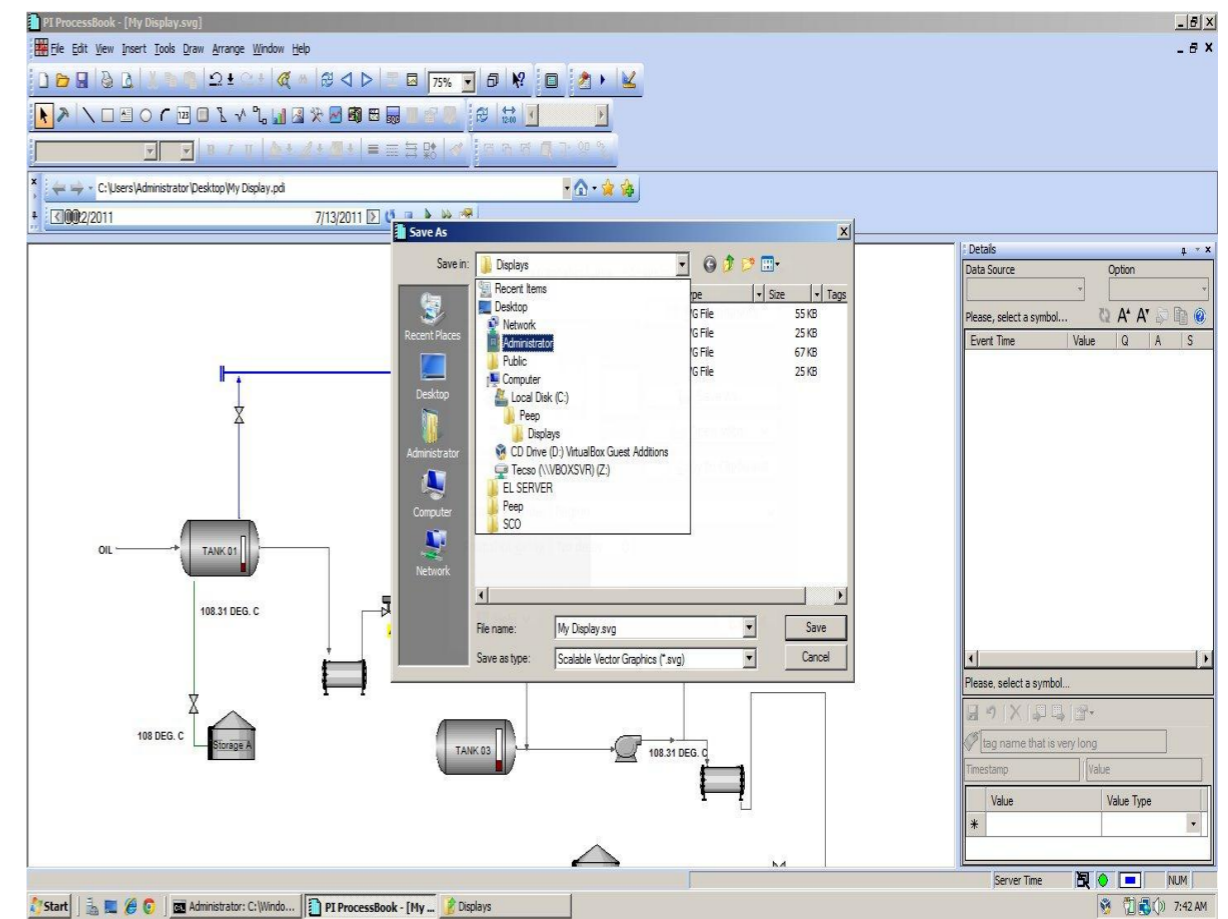
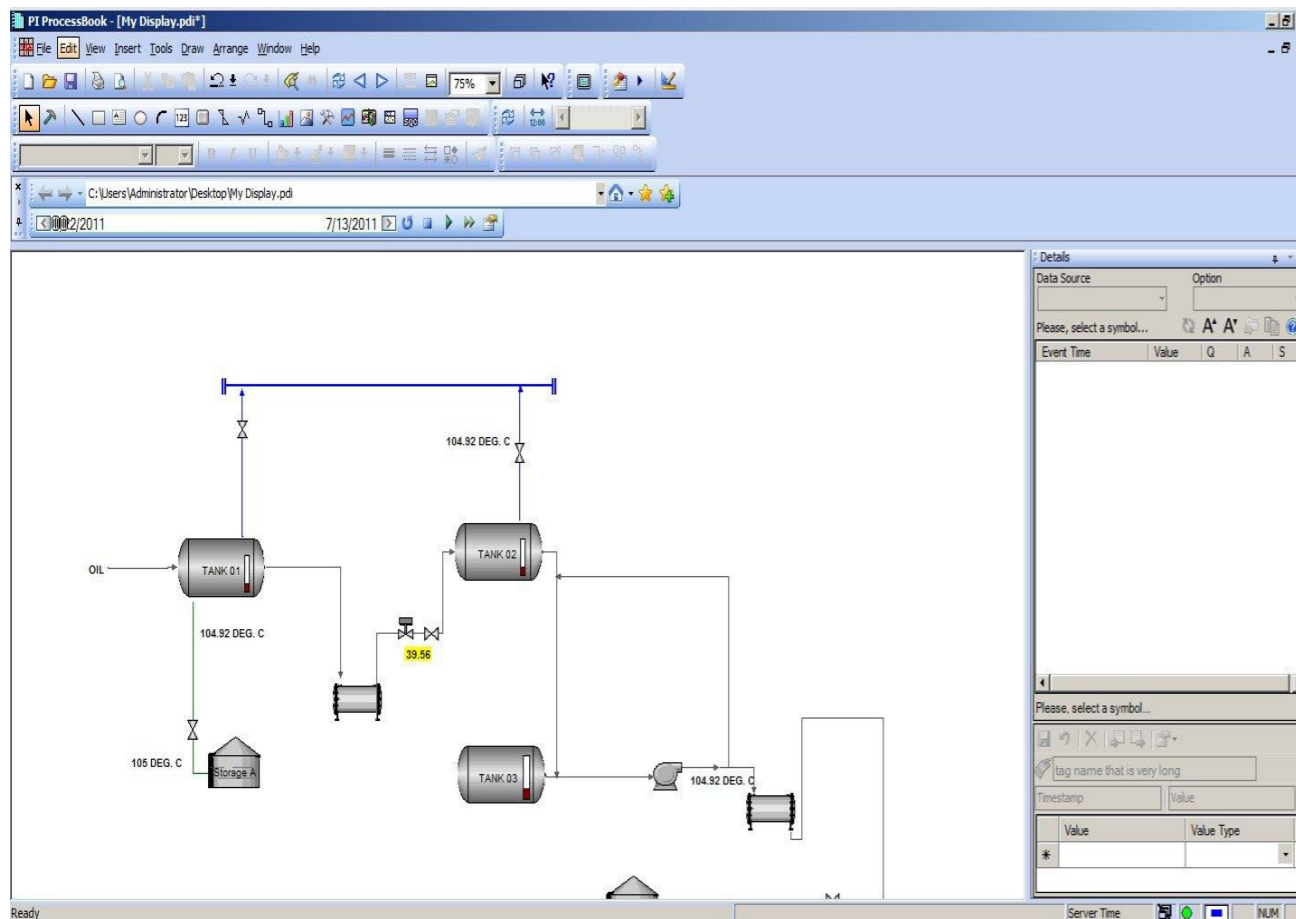

O usuário projeta um display com o PI ProcessBook da OSIsoft e exporta-o como um arquivo XML para diretório do servidor Peep.

Passo II: Sincronização

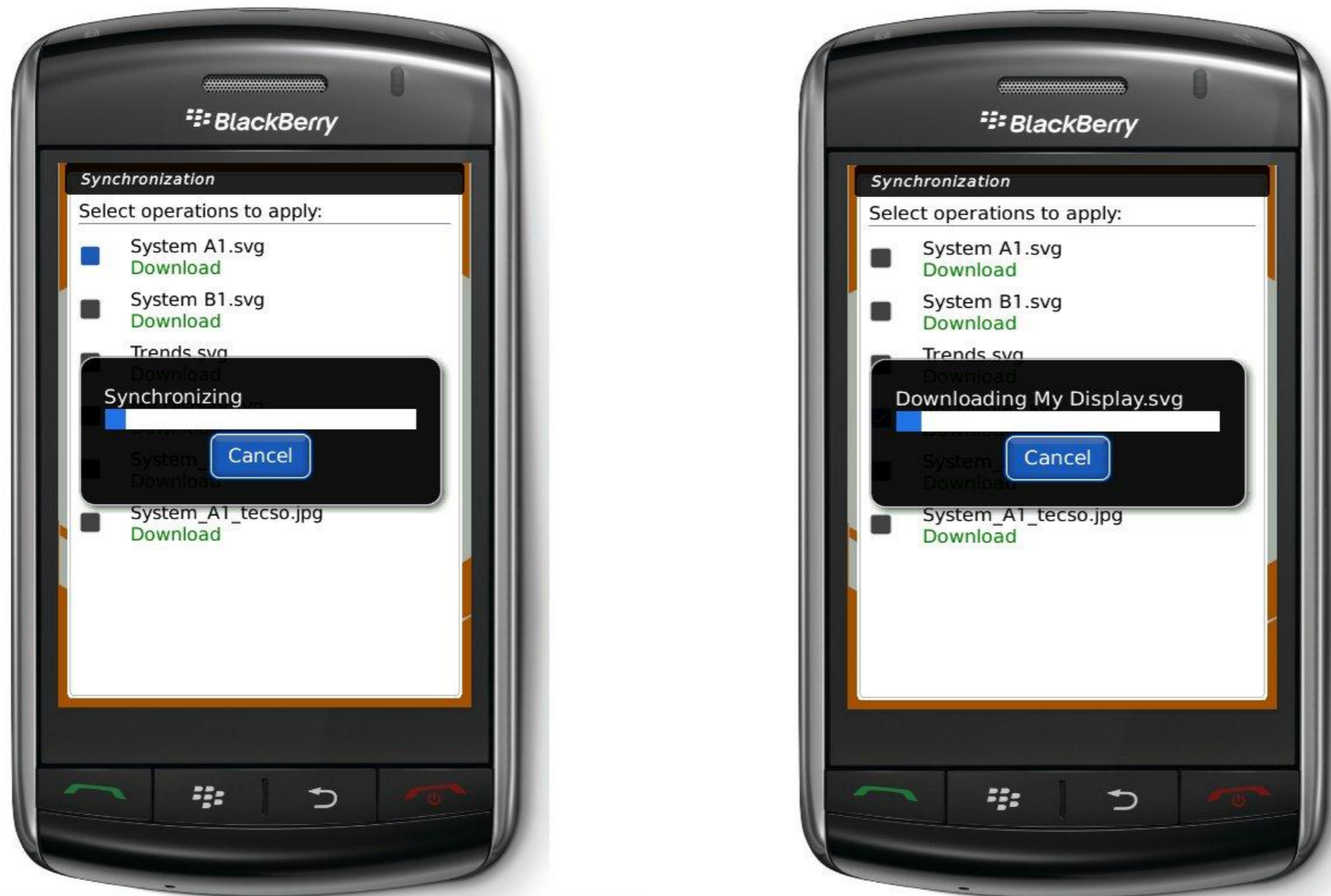

Peep-Client conecta com o Peep-Server para verificar novos arquivos

A aplicação sincronizará as mudanças

Passo III: Visualização

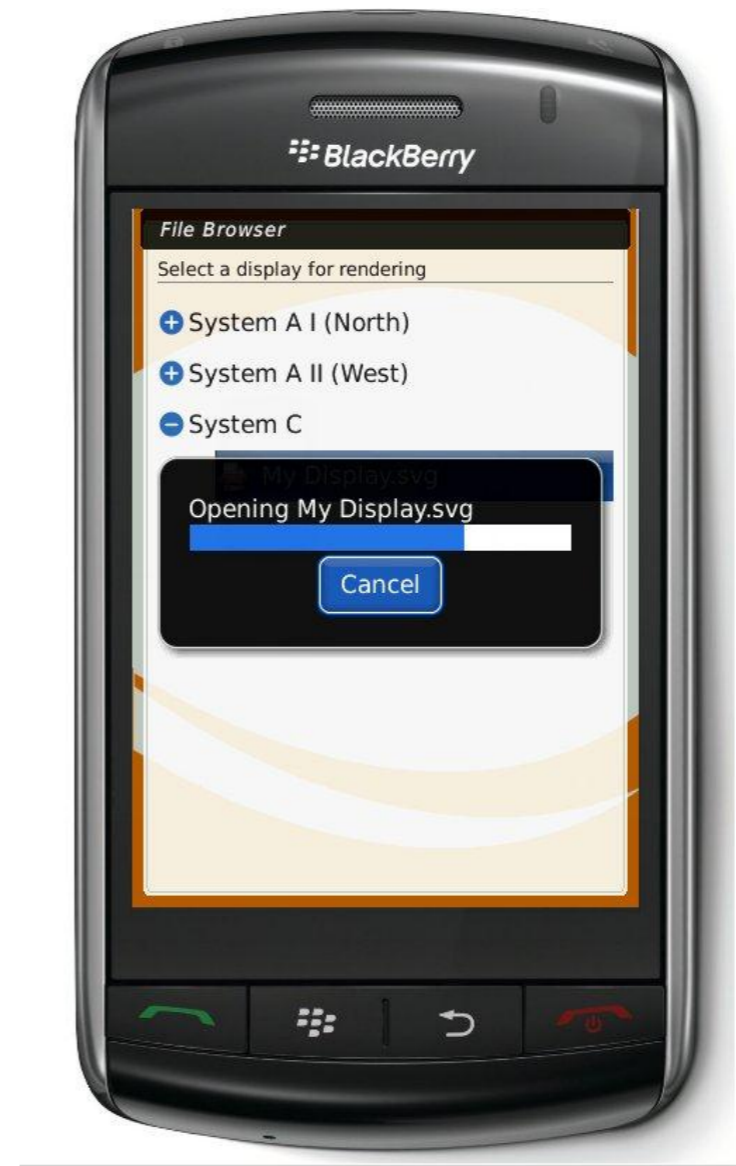
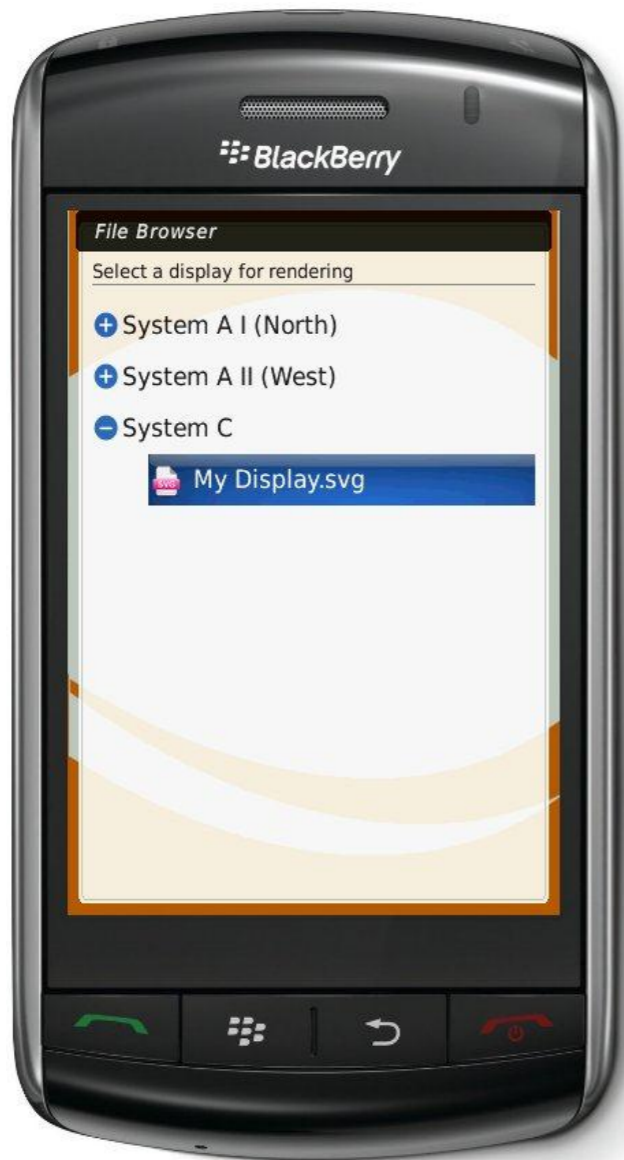

O usuário seleciona um arquivo

Peep-Client extrai as variáveis contidas em arquivos e registra os mesmos no Peep-Server.

Passo III: Visualização



Peep-Server registra cada variável com PI System, fetchs os snapshots and notifica o Peep-Client.

Quando todo o dado é recebido, o display está atualizado e pronto para usar.

The Big Picture

PI System

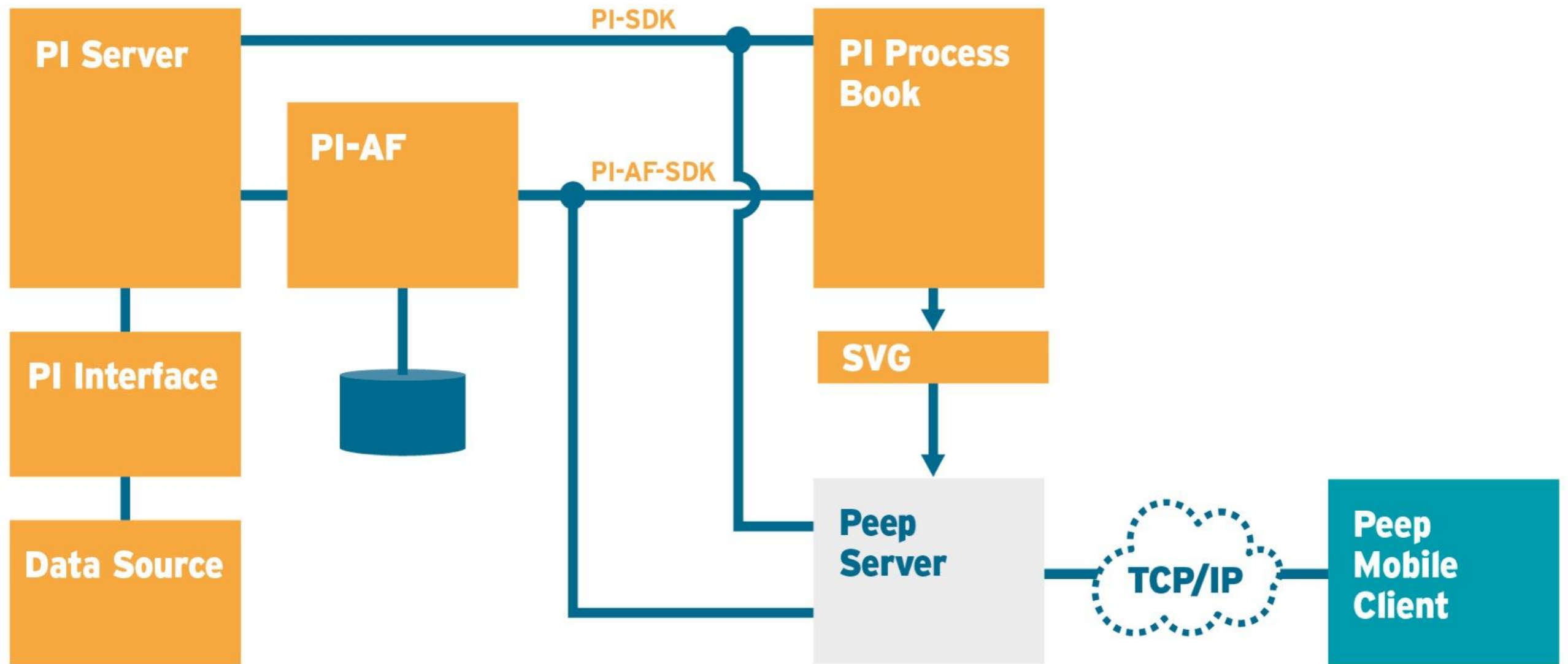

The Peep System

Peep Server

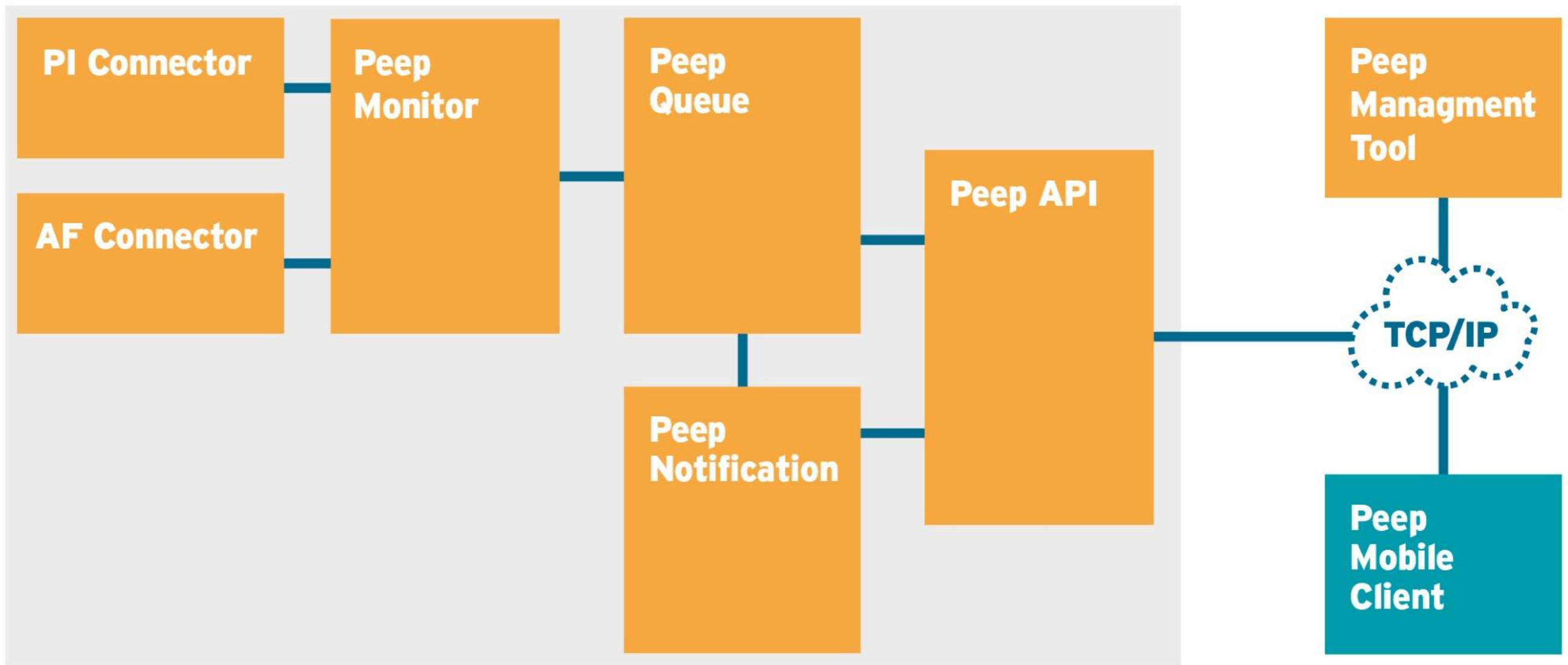



Peep Server

- Suporte de integração OSIsoft PI System através do PI driver.
- Server PUSH notification scheme.
- Suporte para multiple data provider servers.
- Otimizada variável per-client stack para uma eficiente interação com PI System
- Server resources management (Gerência de recursos do servidor)
- Detailed error e events logs (erros com detalhamentos e logs de eventos)
- Access rules management (Acesso à gerência de regras)
- Suporte para PI Asset Framework (PI AF)
- Trends viewer (Visualizador de Tendências)



Peep Client

- Suporte para BlackBerry RIM (Research in Motion) e iPhone
- Permite conexões através do BlackBerry Enterprise Server ou Direct TCP
- Easy-to-Use interface.
- Visualizador com zoom e funções Panning.
- OSIssoft PI ProcessBook rendering features (Renderização de características)
- Atualização manual ou automática de arquivos SVG
- Connection state monitoring(Monitoramento do estado de conexão)
- Detailed error and events logs(Erros com detalhamentos e logs de eventos)



Resultados & Benefícios

Produtividade: Peep permite ser muito mais produtivo.

Visibilidade: Os dados visíveis a todo momento, em todo lugar.

Segurança: Acesso seguro.

Reuniões

Avaliação da magnitude dos problemas



Questions

eMail peep@Tecso.coop

Web <http://peep.tecso.coop>



Thank you